



SALTY STYLE DLC

취급설명서

아부 가르시아 SALTY STYLE DLC 릴을 구입해주셔서 진심으로 감사드립니다. 아부 가르시아 릴은 50년이 넘는 시간 동안, 고품질, 고기능, 강한 내구성을 가진 릴의 대명사로서 알려져, 오늘날에도, 토너먼트 프로 선수, 신기록을 목표로 하는 전문가, 전문 낚시 가이드 등 전 세계의 수준 높은 낚시인들에게 선택 받고 있습니다. SALTY STYLE DLC 릴의 성능을 최대한 발휘하여 당신이 낚시를 즐겁게 즐길 수 있도록, 사용 전 이 취급설명서를 읽어주십시오. 또한 이 취급 설명서를 소중하게 보관해 주십시오.

■ 각부의 명칭	2	■ 사용 시 조작 방법	22
■ 기본 조작 방법	3~4	■ 선상낚시 채비 회수 알람 기능	23
■ 제품 사양	5	■ LED 백 라이트 설정	24
■ 라인 권사량	6	■ LED 백 라이트 설정	25
■ 사용 전 배터리 취급	7	■ 배터리 교환 방법	26
■ 라인의 준비	8	■ 취급 상의 주의	27~29
■ 라인 감는 방법과 데이터 입력 방법	9	■ 고장인가? 라고 생각하기 전에	30~31
■ 라인 데이터 입력 방법	10~21		

디지털 카운터 표시

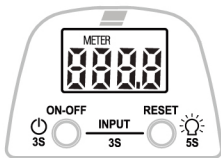

수면부터 채비까지 수심을
10cm 단위로 표시합니다.
최소 단위 10cm로 나타냅니다.

예시 100.5 → 100m50cm

- 라인의 입력 . . . 9~21 페이지
- 각 조작 방법 . . . 3~4 페이지



메카니컬 브레이크 조작 방법

강



노브를 강하게 조이면 스펀에 브레이크가 걸리는 경우가 있습니다.

노브를 약하게 조이면 스펀이 원활하게 돌아가며 백러쉬가 발생하는 경우 단계적으로 조여 조정해 주십시오.

약

드랙 조정 방법

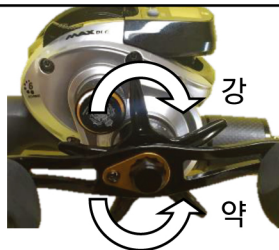

드랙은 물고기가 강하게 저항할 때 줄이 끊어지지 않도록 물고기가 줄을 당기는 만큼 줄이 풀리게 되는 시스템입니다.

별 모양의 드랙을 돌려 드랙력을 조절할 수 있습니다. 통상 라인의 강도 한계점에 도달하여 끊어지기 전에 줄이 풀리도록 합니다. 대상어나 라인 강도, 낚시가 이루어지는 필드에 맞춰 조정해 주십시오. 드랙이 너무 약하면 확실한 챔질이 이루어지지 않을 수 있으며, 너무 강하면 물고기가 강하게 저항할 시 풀리지 않고 줄이 끊어질 우려가 있습니다.

※ 좌핸들은 드랙 강약 조절 방향이 반대 방향입니다.

자동 줄 내림 장치

스위치를 누르면 썸바에서 엄지 손가락을 떼면 자동으로 썸바가 올라오게 됩니다. 줄을 풀 때는 백러쉬를 예방하기 위해 엄지 손가락으로 스펀을 잡으면서 푸는 것을 권장합니다.



자동 줄 내림 장치를 누른다



썸바를 누르면 줄이 나온다



썸바에서 엄지 손가락을 떼면 썸바가 자동으로 올라와 나오던 줄이 멈춘다

핸들 길이 변경 방법 (파워 핸들 타입)



1. 사진에 있는 나사를 일자 드라이버로 반시계 방향으로 풀어냅니다. 육각 너트를 고정 하고 있는 플랫도 분리합니다.

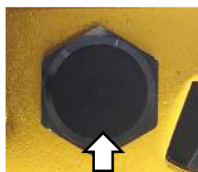

2. 사진의 육각 너트를 공구로 분리합니다. 우핸들 릴은 반시계 방향으로 돌리고, 좌핸들 릴은 시계 방향으로 돌리면 풀어집니다.



3. 사진에 있는 와셔가 샤프트에 고정 되어 있는 것을 확인해 주십시오.



부속은 공구 또는 10mm 스패너, 일자 드라이버를 사용해 주십시오.

4. 핸들을 분리하여 길이를 변경하는 경우에는 ①의 구멍에 본체 샤프트를 장착한 후 2, 1의 역순으로 조립하여 주십시오.

라인 고정 홀더



본체 아래 측에 줄 고정 홀더가 있습니다. 줄이 스펀에 말려 들어가는 것을 방지해 줍니다.

■ 본체 사양

제품명	표준 자중 (g)	최대 드랙력 (Kg)	기어비	라인 리트리브 (cm/1회전)	베어링 (볼/롤러)
솔티스타일 DLC (우)	210	5	5.8	60	7/1
솔티스타일 DLC (좌)	210	5	5.8	60	7/1

* 라인 리트리브에 대한 안내 : 라인 리트리브는 핸들 1회전에 줄이 감기는 cm를 측정한 값입니다.

■ 라인 카운터 사양

- 백 라이트 기능의 액정 패널
- 라인 길이 입력 범위 : 50m 부터 599m
- 수심 표시 오차 범위 : $\pm 3\%$ (카운터에 나타난 수치와 실제로 나온 줄의 길이의 오차)
- 액정 표시 온도 : $-10^{\circ}\text{C}\sim 60^{\circ}\text{C}$ (액정의 특성 상, 해당 온도 범위 외에는 표시가 잘 안보이게 되는 경우가 있습니다.)
- 액정 절전 기능 : 절전을 위해 액정 표시나 백 라이트가 자동적으로 슬립됩니다.
 핸들을 돌리거나 줄을 풀어내면 자동으로 슬립을 해제됩니다.
 - ① 전원 ON 후, 15분간 스펴 회전이 없을 시 액정 표시가 해제됩니다.
 - ② 백 라이트를 ON 후에 30초간 스펴 회전이 없을 시, 백 라이트 등이 OFF 됩니다.
- 그 밖에 절전 기능 : 전원 ON 후, 10시간 스펴 회전이 없을 시, 자동적으로 전원이 OFF 됩니다.
- 배터리 품번 : 리튬 건전지 CR2032 (교환 가능)

라인 권사량

■ 라인 권사량

* 스펴 엣지 (P. 9 참조) 까지 감기는 줄의 양 입니다.

본 기종은 스펴 측면에 1/3, 1/2 표시의 밀줄 권사량 기준이 표시 되어 있습니다.

밀줄을 감았을 경우를 가정하여 줄을 감을 시 아래 표를 참고 하여 주십시오.

입력 방법에 대해서는 8 페이지를 참고 하십시오.

줄을 감을 때는 500g의 부하 (텐션)를 건 후 감아 주십시오.

스플 중심 부터

첫번째 : [1/3] 밀줄용 기준 표시 라인

두번째 : [1/2] 밀줄용 기준 표시 라인

[1/2] 밀줄용 기준 표시 라인



[1/3] 밀줄용 기준 표시 라인

(단위 : m)

	PE0.6	PE0.8	PE1.0	PE1.2	PE1.5	PE2.0	PE3.0
밀줄 없음	500	400	300	250	200	150	100
밀줄 1/3	330	270	200	170	130	100	70
밀줄 1/2	250	200	150	130	100	80	50

- 라인 권사량에 대해서 : PE 라인의 표기는 4합사를 기준으로 하고 있습니다. 라인을 감아들이는 텐션에 따라 권사량은 변화합니다. 또한 제조 메이커에 감기는 양이 상이할 수 있습니다.
- PE 라인 1호 이하의 가는 줄을 사용하는 경우, 줄이 한쪽으로 치우치는 현상이나, 백러쉬 발생에 의한 스펴에 빈 공간이 생겨 파고 드는 경우가 있을 수 있기 때문에 주의해 주십시오.
- 밀줄을 감을 시에는 반드시 PE 라인을 사용 하여 주십시오. (밀줄로 이용 되는 라인 홑수, 길이는 상관 없습니다.)

사용 전 배터리 취급 방법

* 그림은 우핸들 모델입니다.

본 기종은 사용 전 배터리 절연 필름을 제거해 주십시오. 배터리 잔량 보호를 위해 전열 필름이 붙은 상태에서 제품 출시가 됩니다. 부속 배터리는 테스트용입니다. 따라서, 본격적인 사용 전에 배터리를 새 것으로 교환 하여 주십시오. 해당 배터리는 낚시점, 전기 기구점, 생활 용품점, 편의점 등에서 구입이 가능합니다. **배터리 품번 : 리튬 건전지 CR2032**

1. 동전 등으로 뚜껑 홈에 맞추어 반시계 방향으로 돌려 뚜껑과 배터리를 분리시킵니다.
2. 본체 배터리를 분리해내면 배터리 밑면에 있는 적색 절연 필름을 떼어 냅니다.
3. 배터리를 뚜껑에 결합한 후 본체에 홈에 뚜껑을 맞추어 끼우고 동전 등을 이용하여 누르면서 시계 방향으로 돌려줍니다.
▲마크와 ●마크가 맞춰질 때 까지 돌려줍니다.

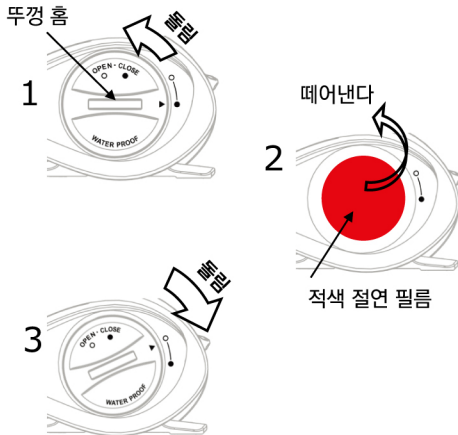

릴에 첫 줄을 감을 때 또는 다른 줄로 교환하여 감을 때의 순서입니다.
전원 OFF 상태에서 진행해 주십시오.

1. 레벨 와인더에 라인을 통과 시킨다.

부속품에 포함된 줄 통과용 핀을 스펀 방향으로 레벨 와인더로 통과 시킨 후,
줄 통과용 핀에 줄 끝을 걸고 스펀 쪽으로 당겨 주십시오.

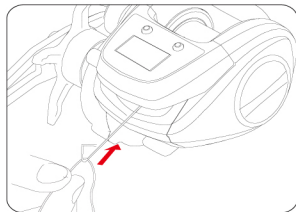

2. 스펀에 줄을 고정시킨다.

스펀에 줄을 묶고, 줄이 미끌리거나 돌아가는 것을 방지하기 위해 테이프 등으로
붙여 고정시켜주는 것을 권장합니다.

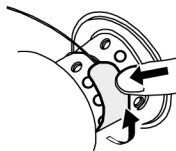

3. 라인 데이터를 입력합니다. 상세 방법은 다음 페이지를 참조해 주십시오.

라인 감는 방법과 데이터 입력 방법

* 입력 전 반드시 읽어 주십시오.

본 기종은 PE 라인 1.5호 200m (4 합사)의 데이터가 사전에 입력되어 있습니다.

PE 라인 1.5호 200m를 감는 경우, 라인의 입력 조작은 하실 필요 없습니다. PE 라인 1.5호 이외에 라인 데이터 입력 방법은 4 가지가 있습니다. 각각 조건을 확인하시어 참조 페이지를 넘겨 주십시오.

F1 기본입력 : 10~11 페이지 참조

릴에 감기는 원줄의 길이를 알고 있고,

*스플 옛지 까지 감을 수 있는 라인 길이일 때 입력 방법

F2 밀줄을 1/3 감았을 시 입력 : 12~14 페이지 참조

밀줄을 스펀에 1/3 표시까지 감고, 감을 원줄의 길이를 알고 있고

*스플 옛지 까지 감을 수 있는 라인 길이일 때 입력 방법

※밀줄은, 반드시 PE 라인을 사용 해 주십시오.

F3 밀줄을 1/2 감았을 시 입력 : 15~17 페이지 참조

밀줄을 스펀에 1/2 표시까지 감고, 감을 원줄의 길이를 알고 있고

*스플 옛지 까지 감을 수 있는 라인 길이일 때 입력 방법

※밀줄은, 반드시 PE 라인을 사용 해 주십시오.

F4 라인 불특정 조건 입력 방법: 18~21 페이지 참조

감을 원줄의 굵기나 길이를 알 수 없을 때, 라인이 도중에 끊긴 경우 또는 스펀 옛지까지 감을 수 없는 경우의 입력 방법.

다만, 총 원줄 길이 40m를 풀어낼 수 있다는 조건에서 동시에 20m를 2회 정확하게 풀어낼 수 있어야 합니다.

* 스펀 옛지 라는 것은?

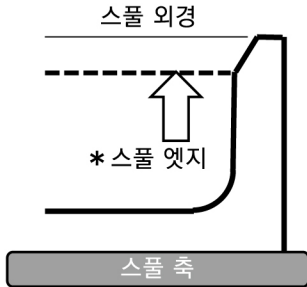

제품 성능을 충분히 발휘하게 하기 위해서도, 그림의 스펀 옛지 까지 정확하게 라인을 감는 것을 권장 합니다. 라인을 너무 많이 감을 경우 라인 트러블이나 라인 데이터 입력 시 에러가 발생할 가능성이 있습니다.

라인을 스펀에 감아본 결과로서, 스펀 옛지 까지 감기지 않았을 경우 F4의 방법으로 재 입력해 주십시오.

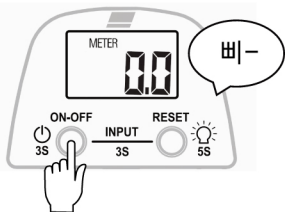

- ① 스플에 라인이 고정된 상태에서 ON - OFF 버튼을 3초간 눌러 카운터 표시가 나오게 해주십시오.

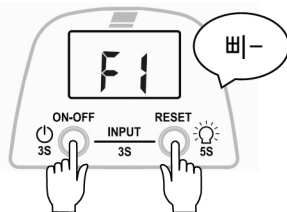

- ② ON - OFF 버튼과 RESET 버튼을 동시에 3초간 눌러 주십시오. 아래의 그림 처럼 F1을 선택해 주십시오.

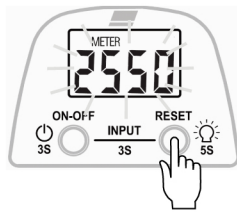

- ③ RESET 버튼을 1회 눌러 주십시오.전에 세팅한 데이터 또는 출고 시 데이터 스플 회전수가 점멸하며 나타납니다. (출고 시 데이터 2550)

스플 회전수

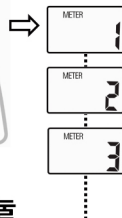

F1

↓

F2

↓

F3

↓

F4

출고 상태에서 F1이 표시 됩니다. F번호를 바꾸려면 ON-OFF 버튼을 수 차례 눌러 해당하는 F번호가 표시되도록 합니다.

- ④ 핸들로 라인을 감아 주십시오. 줄에 500g 정도의 부하를 걸고 스플 옛지 까지 감아 주십시오. 감기 시작하면 스플의 회전수가 표시됩니다.

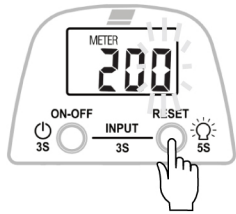

- ⑤ 줄을 다 감은 후 RES ET 버튼을 눌러 주십시오. 여기에서 감은 줄의 길이를 입력 합니다. ON-OFF 버튼을 누르면 점멸하는 자릿수가 0,1,2,3...9로 바뀌며 RESET 버튼을 누르면 자릿수가 변경됩니다.

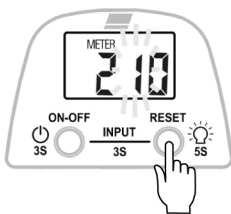

- ⑥ 줄의 길이 입력이 끝나면 RESET 버튼을 3초 이상 눌러 주십시오.

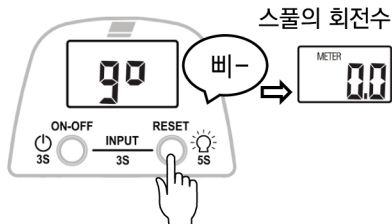

- ⑦ 그림에서 처럼 'go' 표시가 나오면 입력이 된 것이며, RESET 버튼을 눌러 주십시오. 0.0 표시가 나오면 입력 완료입니다.

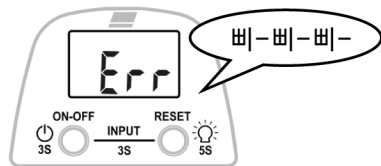

예상치 못한 트러블이 발생했을 때는?

⑥의 방법에서 Err 표시가 나오는 경우에는 ON-OFF 버튼을 눌러 주십시오. F1 표시가 나타납니다. 라인을 전부 풀어서 ③ 순서부터 다시 시작하는 방법과, 또는 ON-OFF 버튼을 수 차례 눌러 F4를 선택한 후, 18 페이지에 기재된 방법을 실행하여 주십시오.

- 7 Err 표시가 나오면 입력한 길이에 오차가 있는 상태이므로, RESET 버튼을 눌러 다시 한번 순서를 실행하여 주십시오.

F2 밀줄 감기 1/3 입력

밀줄을 스푼에 1/3 부분까지 감고, 릴에 감을 라인의 길이를 알고 있으며 *스풀 옛지 까지 감는 경우의 입력 방법

카운터의 ON-OFF 버튼을 누르기 전에,
우선 밀줄을 감고 밀줄과 원줄을 묶어 주십시오.

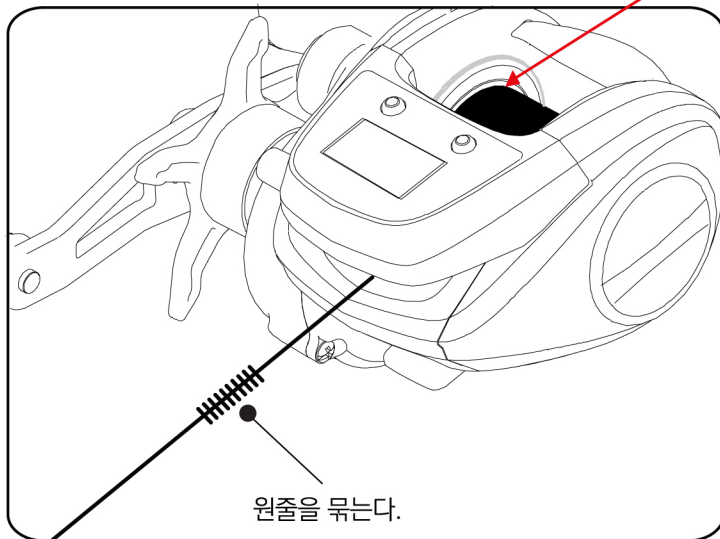

※ 밀줄용 줄은
PE 라인을 사용해 주십시오.

* 밀줄용 길이는 정확하게
파악하지 않아도 입력 상
문제가 없습니다.

* 밀줄용 표시선까지
정확하게 감아 주십시오.

F2 밑줄 감기 1/3 입력

밑줄을 스펴에 1/3 부분까지 감고, 릴에 감을 라인의 길이를 알고 있으며 *스펴 옛지 까지 감는 경우의 입력 방법

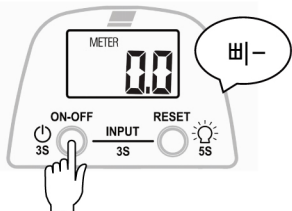

- ① 스펴에 밑줄 끝과 원줄 끝을 묶은 상태에서 ON-OFF 버튼을 3초간 눌러 카운터 표시를 0N으로 하여 주십시오.

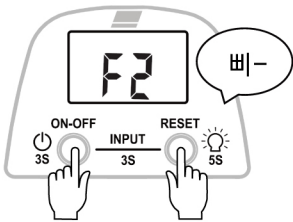

- ② ON-OFF 버튼과 RESET 버튼을 동시에 3초간 눌러 주십시오. 아래 그림 순서대로 F2를 선택하여 주십시오.

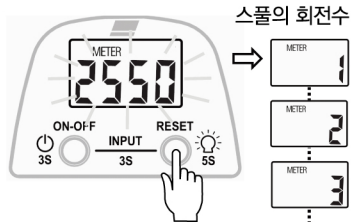

- ③ RESET 버튼을 1회 눌러 주십시오. 전에 세팅한 데이터 또는 출고시 데이터 스펴 회전수가 점멸하며 나타납니다. (출고 시 데이터 2550)

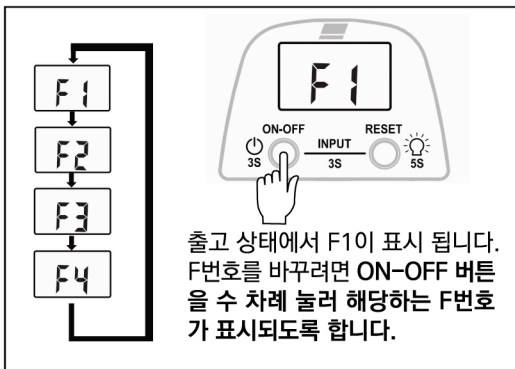

출고 상태에서 F1이 표시 됩니다. F번호를 바꾸려면 ON-OFF 버튼을 수 차례 눌러 해당하는 F번호가 표시되도록 합니다.

- ④ 핸들로 라인을 감아 주십시오. 줄에 500g 정도의 부하를 걸고 스펴 옛지 까지 감아 주십시오. 감기 시작하면 스펴의 회전수가 표시됩니다.

F2 밑줄 감기 1/3 입력

밑줄을 스펴에 1/3 부분까지 감고, 릴에 감을 라인의 길이를 알고 있으며 *스폴 옛지 까지 감는 경우의 입력 방법

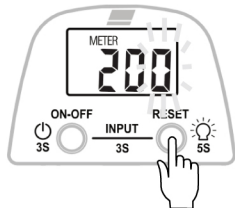

- ⑤ 원줄을 다 감았다면 R ESET 버튼을 눌러 주십시오. 여기서 부터 감은 줄의 길이를 입력합니다. ON-OFF 버튼을 누르면 점멸 하는 자릿수가 0,1,2,3...9로 바뀌는 눌러 자릿수를 바꿔 주십시오.

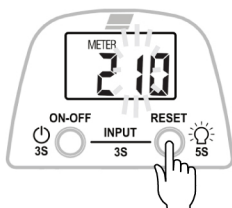

- ⑥ 라인의 길이를 입력한 후 RESET 버튼을 3초 이상 눌러 주십시오.

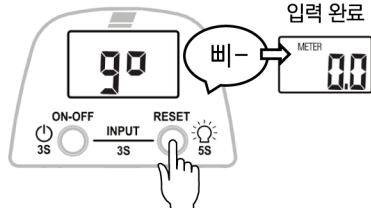

- ⑦ go 표시가 나오면 입력된 것입니다. RESET 버튼을 눌러 주십시오. 0.0표시가 나오면 입력 완료입니다.

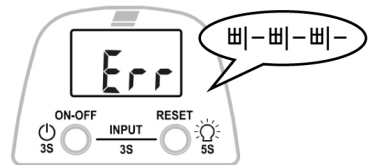

- 7 Err 표시가 나오면 입력된 길이가 라인 길이와 다르다는 것을 나타냅니다. RESET 버튼을 눌러 다시 한번 ⑤의 순서를 실행해 주십시오.

트러블 해결 하기

⑥의 순서 진행 후 Err 표시가 나오는 경우 ON-OFF 버튼을 눌러 주십시오. F2가 표시됩니다. 감긴 줄을 전부 풀어 ③의 순서대로 진행하거나, 또는 ON-OFF 버튼을 수차례 눌러 F4를 선택한 후 18 페이지에 기재된 입력 방법을 실행하여 주십시오.

F3 밀줄 감기 1/2 입력

밀줄을 스펀에 1/2 부분까지 감고, 릴에 감을 라인의 길이를 알고 있으며 *스폴 옛지 까지 감는 경우의 입력 방법

카운터의 ON-OFF 버튼을 누르기 전에,
우선 밀줄을 감고 밀줄과 원줄을 묶어 주십시오.

1/2의 밀줄용 표시선까지
줄을 감아 주십시오.

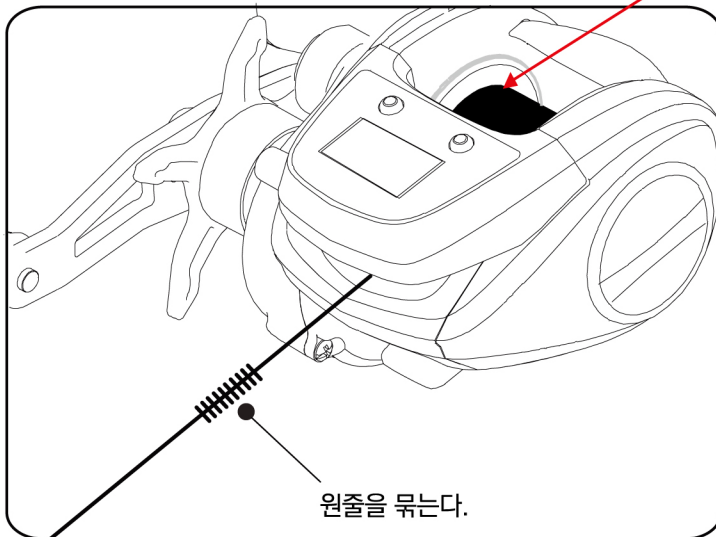

※ 밀줄용 줄은
PE 라인을 사용해 주십시오.

* 밀줄용 길이는 정확하게
파악하지 않아도 입력 상
문제가 없습니다.

* 밀줄용 표시선까지
정확하게 감아 주십시오.

F3 밑줄 감기 1/2 입력

밑줄을 스펴에 1/2 부분까지 감고, 릴에 감을 라인의 길이를 알고 있으며 *스폴 옛지 까지 감는 경우의 입력 방법

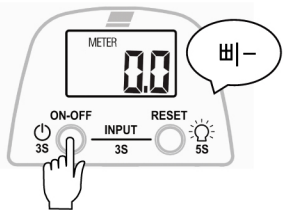

- ① 스펴에 밑줄 끝과 원줄 끝을 묶은 상태에서 ON-OFF 버튼을 3초간 눌러 카운터 표시를 ON으로 하여 주십시오.

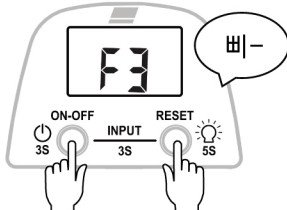

- ② ON-OFF 버튼과 RESET 버튼을 동시에 3초간 눌러 주십시오. 아래 그림 순서대로 F3을 선택 하여 주십시오.

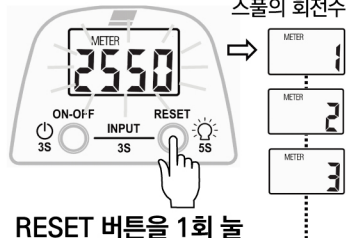

- ③ RESET 버튼을 1회 눌러 주십시오. 전에 세팅한 데이터 또는 출고 시 데이터 스펴 회전수가 점멸하며 나타납니다. (출고 시 데이터 2550)

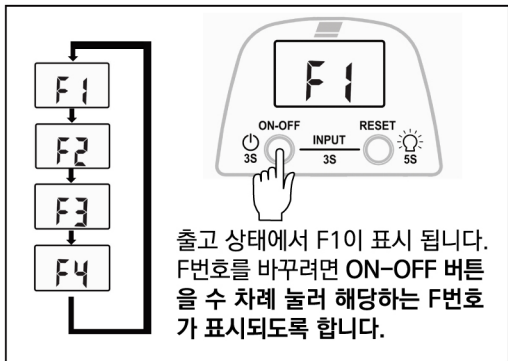

출고 상태에서 F1이 표시 됩니다. F번호를 바꾸려면 ON-OFF 버튼을 수 차례 눌러 해당하는 F번호가 표시되도록 합니다.

- ④ 핸들로 줄을 감아 주십시오. 줄에 500g 정도의 부하를 건 상태에서 스펴 옛지 까지 감아 주십시오. 감기 시작하면 스펴에 회전수가 표시 됩니다.

F3 밑줄 감기 1/2 입력

밑줄을 스펴에 1/2 부분까지 감고, 릴에 감을 라인의 길이를 알고 있으며 *스폴 옛지 까지 감는 경우의 입력 방법

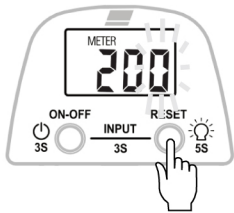

- ⑤ 원줄을 다 감았다면 R ESET 버튼을 눌러 주십시오. 여기서 부터 감은 줄의 길이를 입력합니다. ON-OFF 버튼을 누르면 점멸 하는 자릿수가 0,1,2,3... 9로 바뀌는 눌러 자릿수를 바꿔 주십시오.

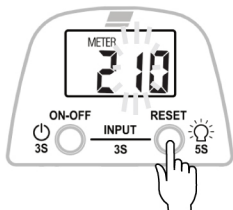

- ⑥ 라인의 길이를 입력한 후 RESET 버튼을 3초 이상 눌러 주십시오.

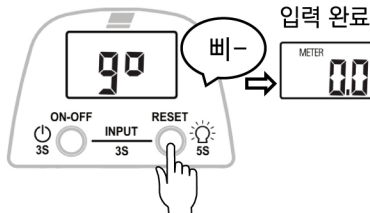

- ⑦ go 표시가 나오면 입력된 것입니다. RESET 버튼을 눌러 주십시오. 0.0표시가 나오면 입력 완료입니다.

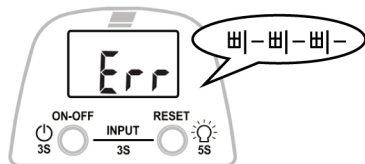

- 7 Err 표시가 나오면 입력된 길이가 라인 길이와 다르다는 것을 나타냅니다. RESET 버튼을 눌러 다시 한번 ⑤의 순서를 실행해 주십시오.

트러블 해결 하기

⑥의 순서 진행 후 Err 표시가 나오는 경우 ON-OFF 버튼을 눌러 주십시오. F2가 표시됩니다. 감긴 줄을 전부 풀어 ③의 순서대로 진행하거나, 또는 ON-OFF 버튼을 수차례 눌러 F4를 선택한 후 18 페이지에 기재된 입력 방법을 실행하여 주십시오.

F4 라인 불특정 조건 입력 방법

감은 원줄의 굵기나 길이를 알 수 없을 때, 라인이 도중에 끊긴 경우 또는 스펀 옛지까지 감을 수 없는 경우의 입력 방법. 다만, 총 원줄 길이 40m를 풀어낼 수 있다는 조건에서 동시에 20m를 2회 정확하게 풀어낼 수 있어야 합니다.

PE 라인을 릴에 감은 상태에서 재입력이 가능한 방법입니다. 다만, 릴에는 라인이 50m 이상 감겨 있고, 줄을 40m (20mx2회) 정확하게 풀어낼 수 있어야 합니다. 줄은 정확하게 스펀 옛지까지 감겨 있지 않아도 입력 가능합니다.

앞 가이드 (줄 길이의 기준점)

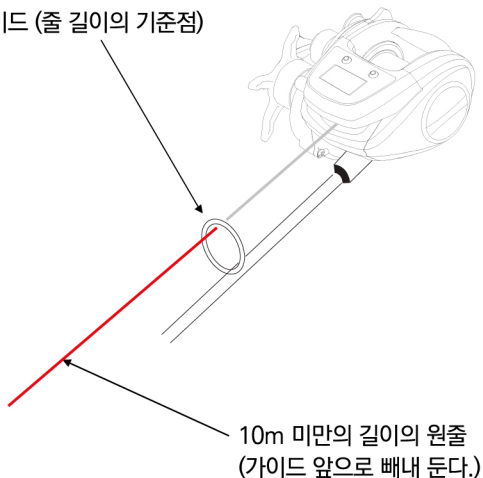

입력 전 준비로서,
릴을 낚싯대와 결합하는 것을 권장합니다.

[다 감은 원줄이 정확히 10m인 경우]

다 감은 원줄 끝을 릴 앞 가이드 부분에 맞춰 주십시오.
이 위치가 부분은 F4 입력 방법의 기준이 됩니다.

[감긴 원줄이 정확히 10m 미만인 경우]

감긴 원줄 끝을 가이드에 통과 시켜 주십시오.
줄 20m가 시작되는 부분에 릴 앞 가이드 부분에
맞춥니다. 이 부분은 F4 입력 방법의 기준이 됩니다.

F4 라인 불특정 조건 입력 방법

감을 원줄의 굵기나 길이를 알 수 없을 때, 라인이 도중에 끊긴 경우 또는 스펴 옛지까지 감을 수 없는 경우의 입력 방법. 다만, 총 원줄 길이 40m를 풀어낼 수 있다는 조건에서 동시에 20m를 2회 정확하게 풀어낼 수 있어야 합니다.

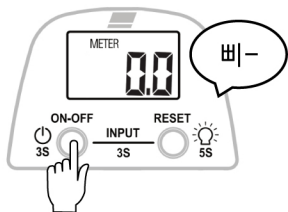

- ① 줄을 풀어낼 준비를 한 후, ON-OFF 버튼을 3초간 눌러 카운더에 표시를 ON으로 바꿔 주십시오.

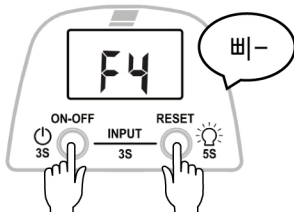

- ② ON-OFF 버튼과 RE SET 버튼을 동시에 3초간 눌러 주십시오. 아래의 그림에서 F4를 선택 해주십시오.

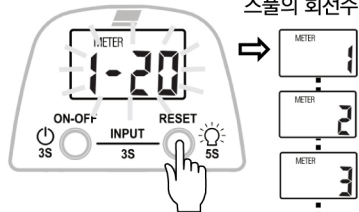

- ③ RESET 버튼을 1회 눌러 주십시오. 2~20이 점멸하며 나타납니다.

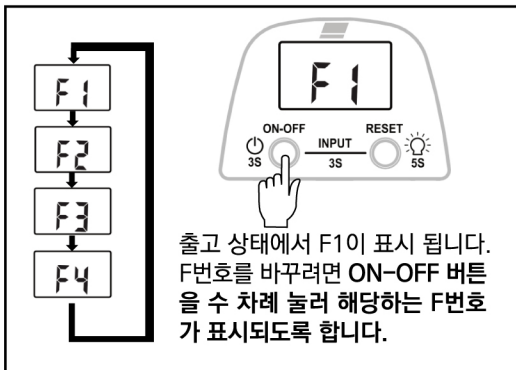

출고 상태에서 F1이 표시 됩니다. F번호를 바꾸려면 ON-OFF 버튼을 수 차례 눌러 해당하는 F번호가 표시되도록 합니다.

- ④ 줄을 18 페이지에 나타내는 기준 위치부터 정확하게 20m 줄을 풀어내 주십시오. (버클리 슈퍼 파이러라인 컬러드 제품의 경우 줄 색상 2색째) 줄을 풀어내기 시작하면 스펴의 회전수가 표시됩니다. 줄을 너무 풀어내었을 때는 되감아 주십시오.

F4 라인 불특정 조건 입력 방법

감을 원줄의 굵기나 길이를 알 수 없을 때나, 스펀 옛지까지 감을 수 없는 경우의 입력 방법. 다만, 총 원줄 길이 40m를 풀어낼 수 있다는 조건에서 동시에 20m를 2회 정확하게 풀어낼 수 있어야 합니다.

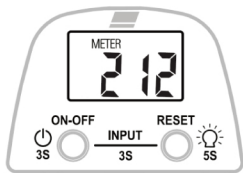

- ⑤ 라인 20m를 풀어내면, 카운터에 스펀의 회전수가 표시 됩니다.

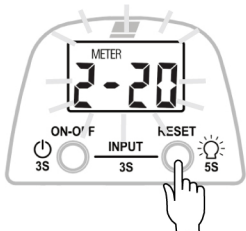

- ⑥ RESET 버튼을 1회 눌러 주십시오. 2-20이 점멸하며 나타납니다.

스푼의 회전수

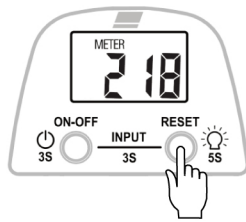
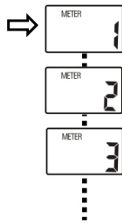

- ⑧ 라인 20m를 풀어내면 카운터에 스펀의 회전수가 표시 됩니다. RESET 버튼을 1회 눌러 주십시오.

- ⑦ 라인을 18 페이지에 나타내는 기준 위치부터 정확하게 20m를 풀어내어 주십시오. 풀을 풀어 내기 시작하면 스펀의 회전수가 표시 됩니다. 라인을 너무 풀어낸 경우 다시 되감아 주십시오.

F4 라인 불특정 조건 입력 방법

감을 원줄의 굵기나 길이를 알 수 없을 때, 라인이 도중에 끊긴 경우 또는 스플 옛지까지 감을 수 없는 경우의 입력 방법. 다만, 총 원줄 길이 40m를 풀어낼 수 있다는 조건에서 동시에 20m를 2회 정확하게 풀어낼 수 있어야 합니다.

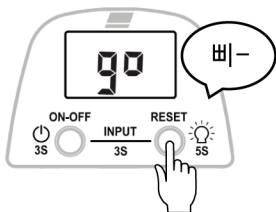

- ⑨ go 표시가 나오면 입력이 된 것입니다. RESET 버튼을 눌러 주십시오. 40.0의 표시가 나옵니다.

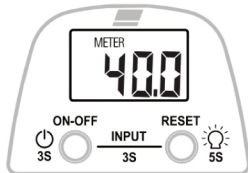

- ⑩ 핸들을 돌려 40m 풀어난 줄을 감아주십시오. 입력 완료입니다.

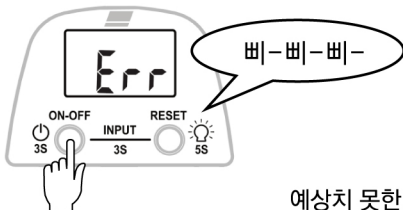

- 9 Err 표시가 나오면 나온 줄의 길이가 잘못된 것이며 ON-OFF 버튼을 눌러, 40m의 줄을 감고 다시 한번 ② 순서로 행해 주십시오.

예상치 못한 트러블이 발생했을 때는?

18 페이지에서 나타내는 기준 위치부터 정확하게 20m x 2회 줄을 풀어 내십시오. 다 감은 줄이 10m 미만일 경우 카운터로 사용하지 않는 것을 권장합니다.

채비 후 필드에서 첫 초기 설정 방법입니다. 수면부터 채비까지 수심을 정확하게 파악하여 조과를 올리는 데 도움이 되기 위함입니다.

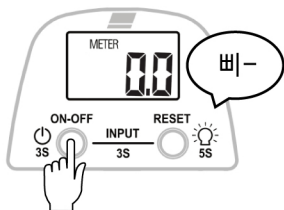

채비가 준비 되면 ON-OFF 버튼을 3초간 눌러 카운터 표시가 나오도록 합니다.



그림 처럼 채비를 수면에 달게 한 후, 삐- 울릴 때 까지 RESET 버튼을 눌러주십시오.



0m로 세팅 완료.

[원줄 끊김 리셋 기능]

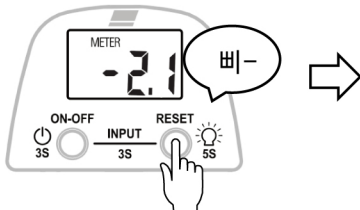
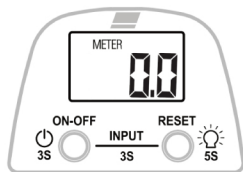
표시 되는 수심 10m 이상인 상태에서 위의 방법인 [0m 세트]을 하게 되면 [원줄 끊김 리셋 기능]이 자동적으로 실행되고, 카운터에 표시 되고 있던 m와 실제 m의 오차를 다시 보정하고 적용하여 나타냅니다. 끊어진 줄을 낚시대 초릿대 가까이 까지 잡고 0m로 셋팅하여 주십시오.

※ 주의

1. 원줄 끊김 리셋 기능은 라인의 길이 오차 보정의 한계가 있습니다. 라인의 잔량이 50m 이하가 되었을 때나 2로 나타내는 오조작의 경우 길이 보정이 되지 않습니다. 낚시를 계속 진행 하시려면 다시 F4 입력을 해 주십시오.
2. 라인을 너무 많이 감은 상태이거나, 필요 이상으로 많이 풀었을 때의 0m 세팅은 수심 표시가 부정확해지는 원인이 되므로 주의 바랍니다.

채비 회수 알람 기능

채비가 뱃전에 가까워지면 알람이 울려 채비 회수 타이밍을 알려주는 기능입니다. 물고기와 파이팅 할 때 랜딩 준비 타이밍을 알려주거나, 과도한 채비 회수로 인한 낚싯대 파손을 방지해주는 편리한 알람 기능입니다.

출고 시 이 기능은 ON으로 설정되어 있습니다.

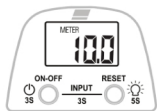

10m 남았을 때 삐-

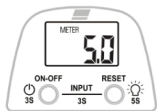

5m 남았을 때 삐-삐-

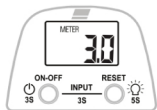

3m 남았을 때 삐-삐-삐-

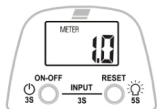

1m 남았을 때 삐이--

채비 회수 알람 기능을
OFF로 하려면

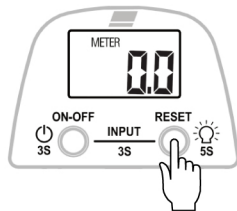

RESET 버튼을 10초간 누르십시오.
삐-삐- 소리가 나면 설정 완료입니다.
ON 으로 하려면 같은 동작으로 다시
RESET 버튼을 10초간 눌러 주십시오.

LED 백 라이트 설정

본 제품에는 야간에도 사용이 사용이 가능하도록, 디지털 카운터 표시 부분에 LED 백 라이트 기능이 있습니다. 백 라이트 절전 기능이 포함되어 있습니다.

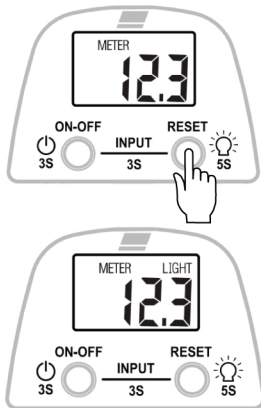

전원 ON 상태에서
RESET 버튼을 5초간 누르면
LED 라이트가 켜지며,
누른 손을 떼 주십시오.

LED 백 라이트가 켜지면
화면 우측에 LIGHT 표시가
나타납니다.

LED 백 라이트 설정을 OFF 할 때도 같은 조작법입니다.

백 라이트가 켜진 상태에서 리셋 버튼을 5초간 누르면 화면 우측에 LIGHT 표시가 없어집니다.

백 라이트 절전 기능 : 백 라이트가 켜진 후, 30초간 스펴의 회전이 없을 때 절전을 위해 자동적으로 슬립(소등)됩니다. 다시 스펴을 회전 시키면 백 라이트가 다시 켜집니다.

사용이 끝난 후 전원OFF

사용이 끝난 후 절전을 위해서 반드시 ON - OFF 버튼을 눌러 카운터의 전원을 OFF 해 주십시오.

입력된 라인 데이터는 다음 출조 때까지 보존됩니다. 배터리 교환을 해도 데이터는 보존됩니다.

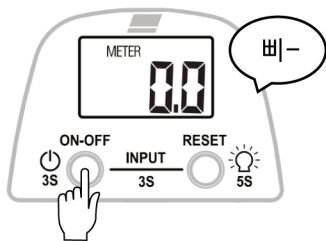

ON - OFF 버튼을 3초간 누릅니다.

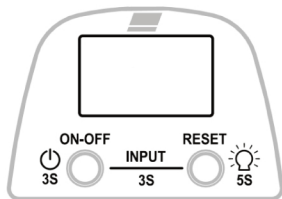

사용 종료.

배터리 교환 방법 배터리 품번 : 리튬 건전지 CR2032

배터리 교환 시기

카운터 액정 부분에 [배터리 잔량 마크]가 나타나면 배터리 교환 시기입니다. 신속히 배터리를 교환해 주십시오.

- 배터리는 낚시점, 전기 기구점, 생활 용품점, 편의점에서 구입이 가능합니다.
배터리 품번 : 리튬 건전지 CR2032
- 배터리 수명은 백 라이트 OFF 상태에서 사용을 가정하였을 때 약 출조 15회 (약 3년)정도이며 백 라이트 ON 상태에서 사용한 경우 약 출조 8회 정도입니다.

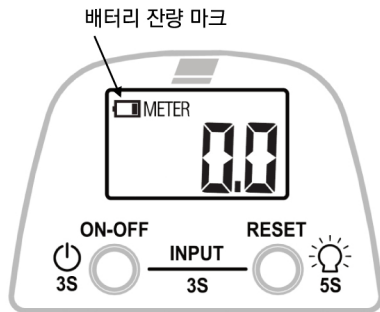

사용 전 배터리 취급에 관하여

1. 1의 다음 그림과 같이 동전 등으로 뚜껑 홈에 맞추어 반시계 방향으로 돌려 뚜껑과 배터리를 분리 시킵니다.
2. 뚜껑과 배터리를 본체로부터 분리하고, 교환할 배터리를 뚜껑 뒷면에 배터리의 (-) 극이 보이도록 끼워 넣어 주십시오.
3. 배터리를 뚜껑에 결합한 후 본체에 홈에 뚜껑을 맞추어 끼우고 동전 등을 이용하여 누르면서 시계 방향으로 돌려 줍니다.

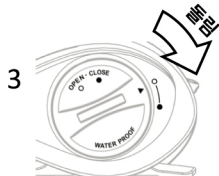
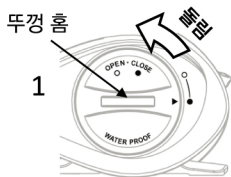

배터리 교환 시 주의 사항

- 바다 위 또는 습도가 높은 곳에서 배터리 교환은 피해 주십시오.
- 배터리 뚜껑을 장시간 열어 두지 마십시오.
- 배터리의 +-을 올바르게 셋팅하도록 해 주십시오.

취급 시 주의 사항

릴의 유지 보수

1. 릴은 정밀 기계이기 때문에 정기적인 유지 보수가 필요합니다. 항상 최상의 상태에서 사용하기 위해서는, 사용 후 반드시 세척과 주유를 하여야 합니다. 담수에서 사용한 경우 더러운 부분을 천으로 닦아내고, 주유하는 정도로 충분합니다.
2. 해수에서 사용 하였을 경우 흐르는 물에 릴을 세척 하여 모래알이나 이물질, 염분을 씻어냅니다. 그 때 릴의 드랙, 기어 등으로 절대 물이 들어가지 않도록 주의 하여 주십시오.
3. 릴 본체, 특히 카운터 부분이 물에 잠기지 않도록 하여 주십시오. (카운터 부분은 생활 방수 수준 입니다.)
4. 세척 후 충분히 건조 시켜, 밑에 그림에 화살표 부분에 오일과 구리스를 도포 합니다. 하기와 같은 유지 보수는 어디까지나 최소한의 관리 입니다. 본 시즌에 한번 정도는 분해 하여 청소, 주유를 하여 관리하는 것을 권장합니다.
5. 분해 점검 및 수리는 퓨어피싱 코리아 A/S 센터로 문의하여 주십시오.
릴 내부 구조는 매우 복잡하기 때문에 당사로 맡기는 것을 권장합니다.

구리스 도포가 필요한 부분

레벨 와인더 소프트 부분

핸들 노브



구리스



구리스

보관에 대해서

- 릴에 물기가 있는 상태에서 습도 또는 기온이 높은 장소에 장시간 방치하지 마십시오. (차량 내 또는 테클박스 등)
- 수분을 닦아낸 후 그늘에서 건조 시켜 주십시오.
- 반드시 낚싯대와 분리 시킨 후 보관해 주십시오.

사용 주의 사항

- 밀걸림이 걸렸을 시 무리하게 당기지 말고, 장갑이나 타올로 릴 주변부를 감싸도록 하여 줄을 끊어 주십시오.
- 릴 회전부에 그리스나 오일이 도포 되어 있기 때문에, 의류를 더럽히지 않도록 주의하여 주십시오.
- 릴을 낚시 이외의 목적으로 사용하지 마십시오.
- PE 라인 1호 이하의 가는 줄을 사용하는 경우, 줄이 한쪽으로 치우치는 현상이나, 백러쉬 발생에 의한 스플에 빈 공간이 생겨 파고드는 경우가 있을 수 있기 때문에 주의 해주십시오.
- 섬바(클러치)를 누른 상태에서 릴을 돌리지 마십시오. 고장의 원인이 됩니다.
- 릴 내부 부속을 취급할 시 부속품의 뾰족한 부분에 손을 베일 우려가 있습니다. 주의하여 주십시오.
- 릴은 정밀 기계이기 때문에 떨어트리거나, 충격을 가하지 않도록 주의해 주십시오.
- 카운터 조작 버튼을 누른 상태에서 릴 보관 시 배터리 소모 및 방전이 될 수 있으니 보관하기 전에 조작 버튼 ON/OFF 상태를 확인하여 주십시오.
- 편광 선글라스 종류에 따라 카운터 액정이 잘 안보이게 되는 경우가 있습니다.
- 전원이 꺼져 있는 상황이나 배터리 소모에 의한 방전 상황에서는 카운터가 표시되지 않습니다.
- 배터리 뚜껑을 열었다 닫을 때에는 방수성을 유지하기 위해 확실히 닫아 주십시오.
배터리 뚜껑의 개폐는 배터리 교환 이외에는 피해 주십시오.

취급 시 주의 사항

※ 안전 상 주의

사용 전 반드시 읽어 주십시오.



- 줄이 통과하는 릴 레벨 와인더에 손가락을 가까이 대지 마십시오. 손가락이 끼는 부상의 우려가 있습니다.
- 핸들과 바디 사이에 손이 끼었을 시, 부상의 우려가 있습니다.



- 줄이 풀리는 도중에 손을 대지 않도록 주의 바랍니다. 풀리는 줄로 인해 손가락을 베일 우려가 있습니다.
- 심박 조율기 등 전자 의료 기기를 장착한 사람에게 대단히 큰 위험을 초래할 수 있습니다. 주의해 주십시오.
- 자석을 삼킨 경우 생명에 지장을 줄 수 있습니다. 어린이의 손에 닿지 않는 곳에 보관해 주십시오. 만약 삼킨 경우 즉시 의사의 진단을 받으십시오.
- 자석과 자석 또는 타 금속 등 자성체 사이에는 상당히 강한 자기력이 있습니다. 강한 힘으로 붙거나 튀어 오르는 경우가 있기 때문에 안경 등에 부딪치지 않도록 주의하여 주십시오.
- 자석을 자기 기록 매체 (자기 테이프, 플로피 디스크, 선불 카드, 신용 카드, 입출금 카드, 티켓) 전자시계, 브라운관 등으로 접근하지 않도록 주의 해주십시오. 데이터 손상이나 미디어의 손상을 야기시킬 수 있습니다.



- 회전하는 스폴에 손가락 부상을 입을 우려가 있으니 주의해 주십시오.

고장인가? 라고 생각하기 전에

증상	조작	원인	참조 페이지
카운터가 표시되지 않음	ON-OFF 버튼을 3초 이상 눌러 주십시오.	버튼을 누르는 시간이 짧음	22 페이지
	절연 필름을 벗겨 주십시오.	절연 필름이 남아 있음	7 페이지
	배터리 교환 또는 배터리의 +-극을 확인해 주십시오.	배터리 방전 또는 건전지 방향이 다름	26 페이지
카운터 표시가 희미해짐	배터리를 교환 해 주십시오.	배터리 교환 시기가 되었음	26 페이지
	-10° 이하, 60° 이상의 환경에서는 액정의 성능 상 카운터 표시가 잘 안보이는 경우가 있습니다.		
카운터 표시와 실제 라인의 길이와의 오차가 차츰 생김	채비를 수면까지 감아 올려 비울릴 때 까지 RESET 버튼을 눌러, 0m로 맞춰 주십시오.	특히, 물고기가 걸렸을 때 스폴에 줄이 강하게 감기거나, 줄이 퍼지거나 하기 때문에 일시적으로 카운터 표시의 오차가 생길 수 있습니다.	22 페이지
카운터 표시와 실제 라인의 길이와의 오차가 큼	F4 부터 재차 다시 입력해 주십시오.	잘못된 입력 또는 많은 양의 원줄 끊어짐 등의 이유로 스폴에 감긴 줄이 줄어 있는 경우	18~21 페이지
	줄에 따라 수축/ 펴짐 현상이 생긴 경우 카운터 m 표시에 오차가 있을 수 있습니다.		

고장인가? 라고 생각하기 전에

증상	조작	원인	참조 페이지
채비 회수 알람이 울리지 않음	리셋 버튼을 10초간 눌러 주십시오.	채비 회수 알람이 OFF 상태로 되어 있음	23 페이지
채비 회수 알람의 소리가 작아짐	배터리 교환을 해주십시오.	배터리 교환 시기가 되었음	26 페이지
LED 백라이트에 불이 들어오지 않음	RESET 버튼을 5초간 눌러 주십시오.	LED 백 라이트 OFF 상태로 되어 있음	24 페이지
LED 백라이트에 불이 어두워졌음	배터리 교환을 해주십시오.	배터리 교환 시기가 되었음	26 페이지
Err가 표시된 이후, 수심을 표시하는 화면이 되돌아가지 않음	<ol style="list-style-type: none"> ① Err 표시 중에, ON-OFF 버튼 을 눌러 주십시오. ② F1~F4의 표시가 나옵니다. ③ ON-OFF 버튼과 RESET 버튼 을 동시에 3초간 눌러 주십시오. ④ 수심 표시로 되돌아갑니다. 	잘못된 조작이 원인	10~21 페이지

* 제품의 사양, 디자인, 가격에 대해서는 예고 없이 변경 되는 경우가 있습니다.

(유) 퓨어피싱 코리아

고객센터

경기도 부천시 원미구 원미로 205, 607호

TEL 1833-6525

제품에 문제가 발생되거나 질문이 있다면?

<http://www.purefishing.co.kr/>



스마트폰 카메라로 보시면 곧바로 접속됩니다.

Printed in China.